



Solis

**DIE STÄRKSTE
LEISTUNG
FÜR IHR FELD**

EFFIZIENT • VIELSEITIG • KOMPETENT



€ 16

€ 20

€ 22

€ 26

€ 26

€ 26
SHUTTLE XL



Getriebe der nächsten Generation

XTRA

Extra effiziente Traktoren für Ihre Arbeit

HOHE HUBKAPAZITÄT



TIEFER SCHWERPUNKT

DIE NÄCHSTE GENERATION

SPITZENTECHNOLOGIE

SICHERE BEDIENEINHEITEN

AERODYNAMISCHE MOTORHAUBE

S 5 MOTOR

16

20

22

26

26
SHUTTLE XL

H 26

EXTRA LEISTUNGSFÄHIG S5 MOTOR

Vollgas mit gesteigerter Leistungsfähigkeit im Motorraum. Durch die neuen Umwelt- und Benutzerfreundlichenfunktionen wird die Leistung auf dem Feld durch den S5-Motor neu definiert.

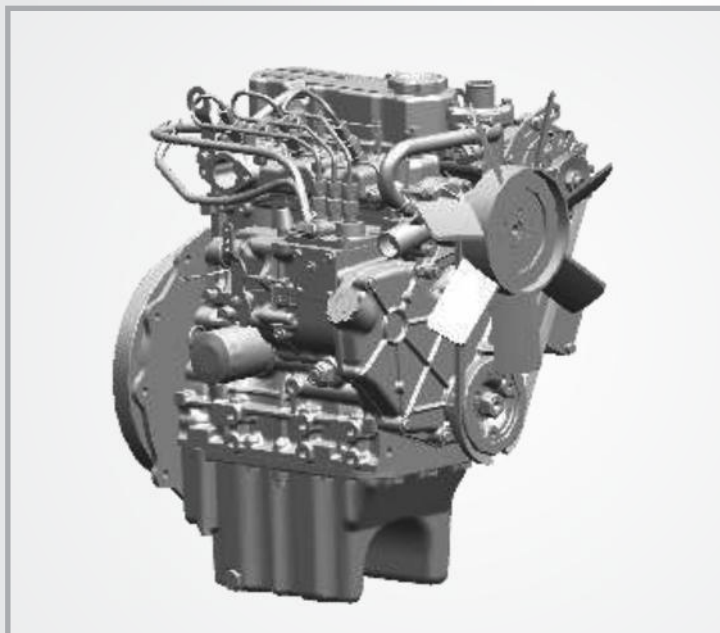

EXTRA EFFIZIENTE
STUFE V MITSUBISHI
* ENGINE



GERINGER
WARTUNGSaufWAND



HOHER
DREHMOMENT



BESSERE
KÜHLUNG



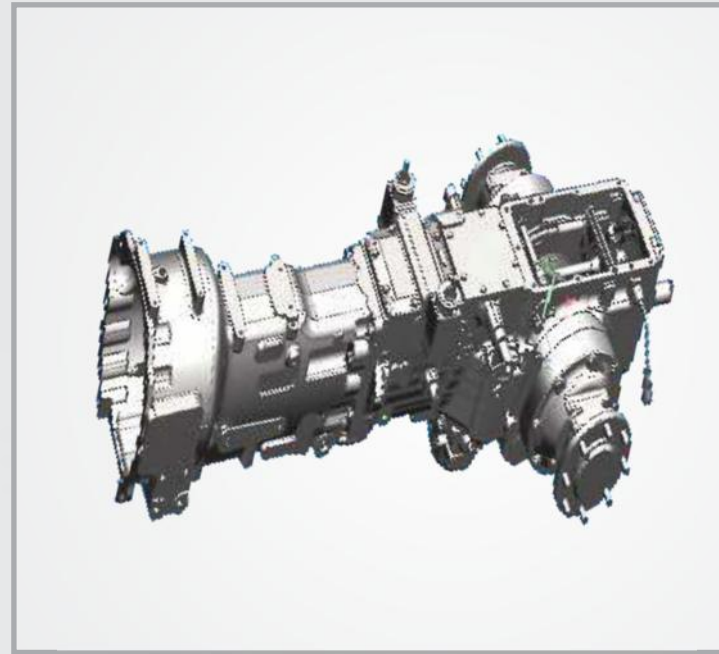

DIE NÄCHSTE **GENERATION**

Die eingebaute Geschwindigkeitspräzession über die Feld-Funktion ermöglicht eine hohe Produktivität auf dem Feld



MECHANISCHES
GETRIEBE



HST
GETRIEBE

EXTRA LEISTUNGSFÄHIGES HEBEN

Dieser Traktor, ist durch den größeren Hubraum kraftvoll. Er lässt sich einfach bedienen und funktioniert einwandfrei.



**EFFIZIENTE
HYDRAULIKPUMPE**



**Standard zweifach-
-betätigungszusatzventil**



**GLEICHMÄSSIGES
HEBEN**





STILVOLLES **AUSSEHEN**

Die schlanke und elegante Motorhaube bietet eine bessere Bodenkontrolle und erhöht den Benutzerkomfort.



**SCHLANKE UND
ELEGANTE
MOTORHAUBE**



**LEICHTES
ÖFFNEN DER
MOTORHAUBE**



**ELEGANTE
LICHTER**

EXTRA LEISTUNGSFÄHIGKEIT DER SICHERHEITSVORRICHTUNGEN

Erzielen Sie ein nahtloses Erlebnis mit unseren verstärkten Sicherheitsfunktionen und arbeiten Sie problemlos, auch unter schwierigsten Bedingungen.



OPC -
PRÄSENZSTEUERUNG



TIMEOUT
ALARM



BEDIENEINHEIT MIT
GEFAHRENHINWEIS-
LEUCHTEN



INTEGRIERTE
STEUERUNG



SICHERHEIT BEI
ZAPFWELLENEINRIC-
HTUNG
ABGESCHALTET





S KOMFORT-PAKET

Die zusätzlichen Komfortfunktionen wurden entwickelt, um das Benutzererlebnis zu verbessern und die Bedienung zu vereinfachen sowie die Effizienz und Produktivität zu steigern.



**ERGONOMISCH
GESTALTET**



**GERÄUMIGER
BETREIBERB-
EREICH**



**KOMFORTABLER
SITZ MIT
FALTBARER
ARMLEHNE ***

The logo consists of a stylized blue 'S' symbol followed by the number '16' in a bold, blue, sans-serif font.

PRODUKTIVITÄT NEU DEFINIEREN MIT DEM GARTENEXPERTEN

Ein Traktor, der alle Ihre Bedürfnisse im Garten und in der Landwirtschaft erfüllt. Dieser leistungsstarke Traktor ist mit einer Servolenkung ausgestattet, um die Belastung für den Benutzer zu verringern. Der leistungsstarke 4-Rad-Antrieb und die effektive Traktionskapazität des SOLIS S16 ermöglichen einen reibungslosen Betrieb, und das Schiebegetriebe sorgt für eine präzise Geschwindigkeit.



**3 ZYLINDER STUFE
'V' MOTOR**











**SCHLANKE &
STILVOLLE
MOTORHAUBE**













**MECHANISCHE
ÜBERTRAGUNG**



SPEZIFIKATIONEN

EIGENSCHAFTEN	16
MOTOR 	
Motortyp	ITL 3-Zylinder
HP-Kategorie	16
Anzahl der Zylinder	3
Ansaugung	Natürlich
Hubraum (cc ³)	979
Nenndrehzahl (+/-25mm)	2700
Luftreiniger	Trocken mit Verschmutzungssensor
Kaltstart	Standard
Maximales Drehmoment (Nm)	48
Auspuff	Schalldämpfer im Motorraum, Auslass nach unten
GETRIEBE 	
Fahrt	4 WD
Kupplung	Einzel-Kupplung
Getriebe	6 Vorwärts + 2 Rückwärts
Vorderachse	4WD
Getriebe	Schiebenetz
GESCHWINDIGKEIT (VORWÄRTS) 	
Höchstgeschwindigkeit (km/h)	15.1@2950
Mindestgeschwindigkeit (km/h)	1.36@rated
BREMSEN 	
Bremsen	Trockene Trommelbremsen
Art der Betätigung	Mechanisch
Feststellbremse	Unabhängig
DIFFERENZIERTE SPERRE 	
Differenzierte Sperre	Ja, fußbetätigt
ZAPFWELLE 	
Zapfwelle (U/min)	540, 1000
Zapfwelle (Betätigung)	Mechanisch
LENKUNG 	
Lenkung	Mechanisch
ELEKTRISCH 	
Batterie	12V, 60 Ah
Lichtmaschine	12V, 42 A
Siebenpolige Anhängersteckdose	Standard
HYDRAULIK 	
3-Punkt-Gestänge	Kat. 1-N
Aufenthalt Bars	Ankerkette
Zusätzlicher Hydraulikkreislauf	1DA

EIGENSCHAFTEN	16		
Hydraulische Hubkraft	500 Kg		
Aufzugstangen	Standard		
Liter pro Minute (LPM)	12		
SICHERHEITSSCHALTER 			
PTO-Sicherheit	Standard		
Neutraler Sicherheitsschalter	Standard		
Kupplungssicherheitsschalter	Standard		
KAPAZITÄT (L)(+/-5%) 			
Kraftstofftank (Liter)	26		
WENDERADIUS 			
Ohne Bremsen (m) wie bei Standardreifen	3.2 (RHS), 3.3 (LHS)		
REIFEN 			
Vorderseite	5.00-12		
Rückseite	8.00-18		
ABMESSUNGEN UND GEWICHT (+/-5%) 			
Gewicht (kg)	970		
Radstand (mm)	1420		
Gesamtlänge (mm)	2735		
Gesamtbreite (mm)	945 (max) - 940 (min)		
Höhe (mm) Bis zum ROPS	1945		
Minimale Bodenfreiheit (mm)	200		
Vordere Spur (mm)	805		
Spurweite hinten (mm)	715		
ANDERE 			
Kraftstoffanzeiger	Standard		
Abschlepphaken vorne	Standard		
Front- und Heckgewichte mit std. Ballast	Frontgewichte 30 Kg - 2 x 15 Kg		
Anhängerkupplung	Deichsel / Optionale Anhängerkupplung		
ROPS	Ja		
OPTIONALE FUNKTIONEN 			
REIFEN			
			
Radial Agri: Vorne Hinten	Grasnarbe: Vorne Hinten	Industriell: Vorne Hinten	Galaxie Profi Vorne Hinten
6.5/80-12 280/70 R18	23x8.50-12 33x15.5-16.5	23x8.50-12 33x15.5-16.5	220/55R12 280/70R16
Frontlader		Ja fakultativ	

*Daten und Spezifikationen können aufgrund der kontinuierlichen Produktverbesserung und -entwicklung ohne Vorankündigung geändert werden.

VIELSEITIGER PERFORMER

Unser Meisterstück in Richtung Innovation, Solis S20 & S26, ist der schwerste Traktor seiner Klasse. Dieser starke und leistungsstarke Champion mit hohem Gewicht ist aus Vollmetall gefertigt und erhöht seine Produktivität und Effizienz auf dem Feld.



**SCHWERLAST-
TRAKTOR**



**VIELSEITIGES REIFENANGEBOT
(AGRAR-, INDUSTRIE- UND RASENBEREIFUNG)**

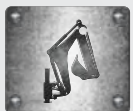

**FRONTLADER ANBRINGUNG
MIT 3. STEUERKREIS MÖGLICH**





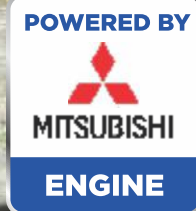





S20













26

SPEZIFIKATIONEN

EIGENSCHAFTEN	20	26
MOTOR 		
Motortyp	3-Zylinder (wassergekühlter) Motor	3-Zylinder Dieselmotor
HP Kategorie	20	26
Anzahl der Zylinder	3	
Luftansaugung	Natürlich	
Hubraum (cm ³)	953	1319
Nenn Drehzahl	2700	2500
Luftreiniger	Trocken mit Verschmutzungssensor	
Kaltstart	Standard	
Max. Drehmoment (Nm)	52	76.3
Auspuff	Unterdruckzylinder	
GETRIEBE 		
Fahrt	4WD	
Kupplung	Einzelne Kupplung	
Getriebe	6F+2R	
Vorderachse	4WD	
GETRIEBE	Schiebenetz	
GESCHWINDIGKEIT (VORWÄRTS) 		
Höchstgeschwindigkeit (km/h)	15.1@2900	16.2@2815 fly up
Mindestgeschwindigkeit (km/h)	1.36@rated	1.64@2500 rated
BREMSEN 		
BREMSEN	Trockentrommelbremse	Ölbadbremse
Art der Betätigung	Mechanisch	
Feststellbremse	Unabhängig	
DIFFERENZIERTE SPERRE 		
Differenzierte Sperre	Ja, fußbetätigt	
ZAPFWELLE 		
Zapfwelle (U / min)	540, 1000	
Zapfwelle (Betätigung)	Mechanisch	
LENKUNG 		
Lenkung	Mechanisch	Servolenkung
ELEKTRISCH 		
Batterie	12 V, 60 Ah	12 V, 65 Ah
Art der Betätigung	12V, 42 A	12V, 42 A
Feststellbremse	Standard	

**Daten und Spezifikationen können aufgrund der kontinuierlichen Produktverbesserung und -entwicklung ohne Vorankündigung geändert werden.

EIGENSCHAFTEN	20	26	
HYDRAULIK 			
3-Punkt-Verknüpfung	Katze 1 - N		
Stay Bars	Ankerkette		
Hilfshydraulikkreis	1DA		
Stangen anheben	Standard		
Tragfähigkeit (kg)	600		
Liter pro Minute (LPM)	13.3	13.5	
SCHUTZSCHALTER 			
PTO-Sicherheit	Standard		
Neutraler Sicherheitsschalter	Standard		
Kupplungssicherheitsschalter	Standard		
KAPAZITÄT (LITER) (+/- 5%)			
Kraftstofftank (Ltr.)	26	28	
WENDEKREIS 			
Ohne Bremsen (m)	3.2 (RHS), 3.3 (LHS)	3.18 (RHS), 3.10 (LHS)	
REIFEN (STANDARD) 			
Vorderseite	5.00-12	6.00-12	
Rückseite	8.00-18	8.30-20	
ABMESSUNG & GEWICHT (+/- 5%) 			
Gewicht (kg)	970	1070, 1265 with Cabin	
Radstand (mm)	1420	1560	
Gesamtlänge (mm)	2735	2760	
Gesamtbreite (mm)	945 (max)-940 (min)	1075 (max)-1055 (min)	
Höhe (mm) Bis zu ROPS	1945	1955	
Mindest. Bodenfreiheit (mm)	200	240	
Vordere Schiene (mm)	805	885	
Hintere Spurweite (mm)	715	835	
ANDERE 			
Kraftstoffanzeiger	Standard		
Abschlepphaken vorne	Standard		
Vordere und hintere Gewichte mit Standard-Ballast	Frontgewichte 30 Kg - 2 x 15 Kg	Frontgewichte - 2 x 15 kg	
Anhängerkupplung	Deichsel / Optionale Anhängerkupplung		
ROPS	Ja		
Kabinenoption	Ja		
OPTIONALE FUNKTIONEN 			
			
Radial Agri: Vorne Hinten 6.5/80-12 280/70 R18	Grasnarbe: Vorne Hinten 23x8.50-12 33x15.5-16.5	Industriell: Vorne Hinten 23x8.50-12 33x15.5-16.5	Galaxie Profi 220/55R12 280/70R16
Frontlader		JA fakultativ	

POTENZIAL ERHÖHEN

Dieser „Power Performer“ ist ein Traktor, der alle Ihre Anforderungen im Garten und im landwirtschaftlichen Bereich erfüllt und mit einer Servolenkung ausgestattet ist, um die Belastung für den Benutzer zu verringern.



**3 ZYLINDERSTUFE
V-MOTOR**



**SCHLANKE UND
ELEGANTE
MOTORHAUBE**











**MECHANISCHES
GETRIEBE**













22

S22









SPEZIFIKATIONEN











EIGENSCHAFTEN	S22
MOTOR 	
Motortyp	ITL Marke - GTV BB
HP-Kategorie	22
Anzahl der Zylinder	3
Ansaugung	Natürlich
Hubraum (cm ³)	1130 cc (1.13 ltr)
Nenndrehzahl (+/-25mm)	2700
Luftreiniger	Trocken mit Verschmutzungssensor
Kaltstart	Standard
Max. Drehmoment (Nm)	55
Auspuff	Schalldämpfer im Motorraum, Auslass nach unten
GETRIEBE 	
Fahrt	4 WD
Kupplung	Einzel-Kupplung
Getriebe	6 Vorwärts + 2 Rückwärts
Vorderachse	4WD
Getriebe	Schiebernetz
GESCHWINDIGKEIT (VORWÄRTS) 	
Höchstgeschwindigkeit (km/h)	17.02@2950
Mindestgeschwindigkeit (km/h)	2.13@rated
BREMSEN 	
Bremsen	In Öl getauchte Bremsen
Art der Betätigung	Mechanisch
Feststellbremse	Unabhängig
DIFFERENTIAL SPERRE 	
Differential Sperre	Ja, fußbetätigt
ZAPFWELLE 	
Zapfwelle (U / min)	540, 1000
Zapfwelle (Betätigung)	Mechanisch
LENKUNG 	
Lenkung	Servolenkung
ELEKTRISCH 	
Batterie	12V, 65 Ah
Lichtmaschine	12V, 42 A
Siebenpolige Anhängersteckdose	Standard
HYDRAULIK 	
3-Punkt-Gestänge	Kat. 1-N
Aufenthalt Bars	Ankerkette
Zusätzlicher Hydraulikkreislauf	1DA

EIGENSCHAFTEN	S22		
Hydraulische Hubkraft	600 Kg		
Aufzugstangen	Standard		
Liter pro Minute (LPM)	13.7		
SICHERHEITSSCHALTER 			
PTO-Sicherheit	Standard		
Neutraler Sicherheitsschalter	Standard		
Kupplungssicherheitsschalter	Standard		
KAPAZITÄT (L)(+/-5%) 			
Kraftstofftank (Liter)	26		
WENDERADIUS 			
Ohne Bremsen (m) wie bei Standardreifen	3.28 (RHS), 3.15 (LHS)		
REIFEN 			
Vorderseite	6.00-12		
Rückseite	8.30-20		
ABMESSUNGEN UND GEWICHT (+/-5%) 			
Gewicht (kg)	1070		
Radstand (mm)	1560		
Gesamtlänge (mm)	2750		
Gesamtbreite (mm)	1075 (max) - 1050 (min)		
Höhe (mm) Bis zum ROPS	1940		
Minimale Bodenfreiheit (mm)	230		
Vordere Spur (mm)	875		
Spurweite hinten (mm)	830		
OTHERS 			
Kraftstoffanzeiger	Standard		
Abschlepphaken vorne	Standard		
Front- und Heckgewichte mit std. Ballast	Front weights 30 Kg - 2 x 15 Kg		
Anhängerkupplung	Deichsel / Optionale Anhängerkupplung		
ROPS	Ja		
OPTIONALE FUNKTIONEN 			
REIFEN			
			
Radial Agri: Vorne Hinten	Grasnarbe: Vorne Hinten	Industriell: Vorne Hinten	Galaxie Profi Vorne Hinten
Front 6.5/80-12 Rear 280/70 R18	23x8.50-12 33x15.5-16.5	23x8.50-12 33x15.5-16.5	Front 220/55R12 Rear 280/70R16
Frontlader		Ja fakultativ	

*Daten und Spezifikationen können aufgrund der kontinuierlichen Produktverbesserung und -entwicklung ohne Vorankündigung geändert werden.

SPEZIFIKATIONEN

EIGENSCHAFTEN H26	
MOTOR 	
Motortyp	3-Zylinder Dieselmotor
HP Kategorie	26
Anzahl der Zylinder	3
Luftansaugung	Natürlich
Hubraum (cm³)	1319
Nenn Drehzahl (+/-25mm)	2500
Luftreiniger	Trocken mit Verschmutzungssensor
Kaltstart	Standard
Max. Drehmoment (Nm)	76.3
Auspuff	Schalldämpfer im Motorraum, Auslass nach unten
GETRIEBE 	
Fahrt	4 WD
Kupplung	GETRIEBEWasserkupplung für PTO
Getriebe	Hydrostatisch
Vorderachse	4WD
Getriebe	HST (2-Stufen-Hydrostat)
GESCHWINDIGKEIT (VORWÄRTS) 	
Höchstgeschwindigkeit (km/h)	21.03@2660
Mindestgeschwindigkeit (km/h)	3.18 at low idle 900 erpm, 8.83@rated erpm
BREMSEN 	
Bremsen	In Öl getaucht
Art der Betätigung	Hydrostatisch
Feststellbremse	Unabhängig
DIFFERENTIAL SPERRE 	
Differential Sperre	Ja, fußbetätigt
ZAPFWELLE 	
Zapfwelle (U/min)	Mittlere Zapfwelle - 2100 U/min, Heckzapfwelle 540
Zapfwelle (Betätigung)	Elektrohydraulisch betätigt/mechanischer Wählhebel
LENKUNG 	
Lenkung	Servolenkung
ELEKTRISCH 	
Batterie	12V, 65 Ah
Lichtmaschine	12V, 42 A
Siebenpolige Anhängersteckdose	Standard
HYDRAULIK 	
3-Punkt-Gestänge	Kat. 1-N
Aufenthalt Bars	Ankerkette
Zusätzlicher Hydraulikkreislauf	1DA

EIGENSCHAFTEN H26			
Hydraulische Hubkraft	600 Kg		
Aufzugstangen	Standard		
Liter pro Minute (LPM)	16.5		
SICHERHEITSSCHALTER 			
PTO-Sicherheit	Standard		
Neutraler Sicherheitsschalter	Standard		
Kupplungssicherheitsschalter	Standard		
KAPAZITÄT (L)(+/-5%) 			
Kraftstofftank (Liter)	22		
WENDERADIUS 			
Ohne Bremsen (m) wie bei Standardreifen	3.05 (RHS), 2.62 (LHS)		
REIFEN 			
Vorderseite	6.00-12		
Rückseite	8.30-20		
DIMENSION & WEIGHT(+/-5%) 			
Gewicht (kg)	1235		
Radstand (mm)	1570		
Gesamtlänge (mm)	2895		
Gesamtbreite (mm)	1215 (max)-1050 (min)		
Höhe (mm) Bis zum ROPS	2325		
Minimale Bodenfreiheit (mm)	240		
Vordere Spur (mm)	885		
Spurweite hinten (mm)	960		
OTHERS 			
Kraftstoffanzeiger	Standard		
Abschlepphaken vorne	Standard		
Front- und Heckgewichte mit std. Ballast	Hanteln vorne - 2 x 15 kg		
Trailer Hitch	Anhängerkupplung, Deichsel (optional)		
ROPS	Ja		
OPTIONALE FUNKTIONEN 			
Option Kabine	Ja		
REIFEN			
			
Radial Agri: Vorne Hinten	Grasnarbe: Vorne Hinten	Industriell: Vorne Hinten	Galaxie Profi Vorne Hinten
6.5/80-12 280/70 R18	25x8,50-14 13.60-16	23x8,50-12 33x15,50-16,5	F - 220/55R12 R - 280/70R16
Frontlader		Ja fakultativ	

*Daten und Spezifikationen können sich aufgrund der kontinuierlichen Produktverbesserung und -entwicklung ohne Vorankündigung ändern. Alle Abmessungen sind mit Standardreifen.



H26



AUCH MIT KABINE ERHÄLTlich

ÜBERARBEITETES GETRIEBE

Der hohe Komfort dieses Traktors zeichnet sich durch ein High-End-Getriebe aus, welches in jedem Gelände einfach zu nutzen ist.



MITTEL- &
HECKZAPFWELLE



SEPERATES PEDAL
FÜR VORWÄRTS-
UND RÜCKWÄRTS



TEMPOMAT



ANBRINGUNG FÜR
SCHNELLMÄHER

VERBESSERE DEINEN FUHRPARKT MIT ZUSÄTZLICHER **VIELSEITIGKEIT & KOMFORT**



INTEGRIERTER
LADER-JOYSTICK
(OPTIONAL)



VIELSEITIGES
REIFENANGEBOT
(AGRAR-, INDUSTRIE-
UND RASENBEREIFUNG)



SCHNELLAD-
EVORRICHTUNG



SYNCHRONGETRIEBE

26
SHUTTLE XL













POWERED BY















MITSUBISHI

ENGINE

SPEZIFIKATIONEN

EIGENSCHAFTEN		
MOTOR 		
Motortyp	3-Zylinder-Dieselmotor	
HP Kategorie	26	
Anzahl der Zylinder	3	
Luftansaugung	Natürlich	
Hubraum (cm³)	1319	
Nenn Drehzahl	2500	
Luftreiniger	Trocken	
Kaltstart	Standard	
Max. Drehmoment (Nm)	76.3	
Auspuff	Schalldämpfer im Motorraum, Auslass nach unten	
GETRIEBE 		
Fahrt	4WD	
Kupplung	Einzelne Kupplung	
Getriebe	9F+ 9R	
Vorderachse	4WD	
Getriebe	Konstantes Netz mit Synchromesh Shuttle-Hebel	
SGESCHWINDIGKEIT (VORWÄRTS) 		
Höchstgeschwindigkeit (km / h)	21.46 @2760 auffliegen	
Mindestgeschwindigkeit (km / h)	1.14@rated	
BREMSEN 		
Bremsen	Öl eingetaucht	
Art der Betätigung	Mechanisch	
Feststellbremse	Unabhängig	
DIFFERENZIERTER SPERRE 		
Differenzierte Sperre	Ja, fußbetätigt Right Side	
ZAPFWELLE 		
Zapfwelle (U / min)	540@2565R	
Zapfwelle (Betätigung)	Mechanisch	
LENKUNG 		
Lenkung	Leistung	
ELEKTRISCH 		
Batterie	12V, 65 Ah	
Lichtmaschine	12V, 42 Amp	
Siebenpolige Anhängersteckdose	Standard	
HYDRAULIK 		
3-Punkt-Verknüpfung	Katze 1 - N	
Aufenthalt Bars	Ankerkette	
Hilfshydraulikkreis	1 DA	

EIGENSCHAFTEN			
HYDRAULIK Tragfähigkeit (kg)	600 Kg		
Stangen anheben	Standard		
Liter pro Minute (LPM)	17.8		
SCHUTZSCHALTER 			
PTO-Sicherheit	Standard		
Neutraler Sicherheitsschalter	Standard		
Kupplungssicherheitsschalter	Standard		
KAPAZITÄT (LITER) (+/- 5%) 			
Kraftstofftank (Ltr.)	20		
DREH RADIUS 			
Ohne Bremsen (m) wie bei Standardreifen	3,02 (RHS), 3,15 (LHS)		
REIFEN 			
Vorderseite	6.00-12		
Rückseite	8.30-20		
ABMESSUNG & GEWICHT (+/- 5%) 			
Gewicht (kg)	1250		
Radstand (mm)	1570		
Gesamtlänge (mm)	2895		
Gesamtbreite (mm)	1215 (max)-1050 (min)		
Höhe (mm) Bis zu ROPS	2325		
Mindest. Bodenfreiheit (mm)	240		
Vordere Schiene (mm)	885		
Hintere Spurweite (mm)	960		
ANDERE 			
Tankanzeige	Standard		
Abschlepphaken vorne	Standard		
Front- und Heckgewichte mit std. Ballast	Vordergewichte - 2 x 15		
Anhängerkupplung	Towbar, drawbar (optional)		
ROPS	Ja		
OPTIONALE FUNKTIONEN 			
Option Kabine	Optional nur Heizung		
REIFEN			
			
Radial Agri: Vorne Hinten	Grasnarbe: Vorne Hinten	Industriell: Vorne Hinten	Galaxie Profi
6.5/80-12 280/70 R18	25x8.50-14 13.60-16	23x8.50-12 33x15.50-16,5	R- 280/70R16
Frontlader		Ja fakultativ	

*Daten und Spezifikationen können aufgrund der kontinuierlichen Produktverbesserung und -entwicklung ohne Vorankündigung geändert werden.



SOLIS

ILAFA eG Radolfzell Luisenplatz 4 78315 Radolfzell | Telefon: 07732 823800 | URL: www.solis-tractor.de

INTERNATIONAL TRACTORS LIMITED

International Business Office: Teri School of Advanced Studies, Grundstück Nr. 10, institutioneller Bereich, Vasant Kunj, Neu-Delhi-110070 (Indien) | Telefon: +91 11 66 45 5200
Arbeit: Jalandhar Road, Hoshiarpur - 146022, Punjab (Indien) | Telefon: +91-01882-522220/ 522221 | Fax: +91- 01882-522222

Email: info@solisworld.com | URL: www.solistractors.com

Follow us on:

www.facebook.com/SolisTractors www.twitter.com/SolisTractor www.instagram.com/solis_tractors/ www.in.linkedin.com/company/international-tractors-limited

